

PRZEWODNIK MONTAŻOWY

# Rockfon® System Eclipse Island™

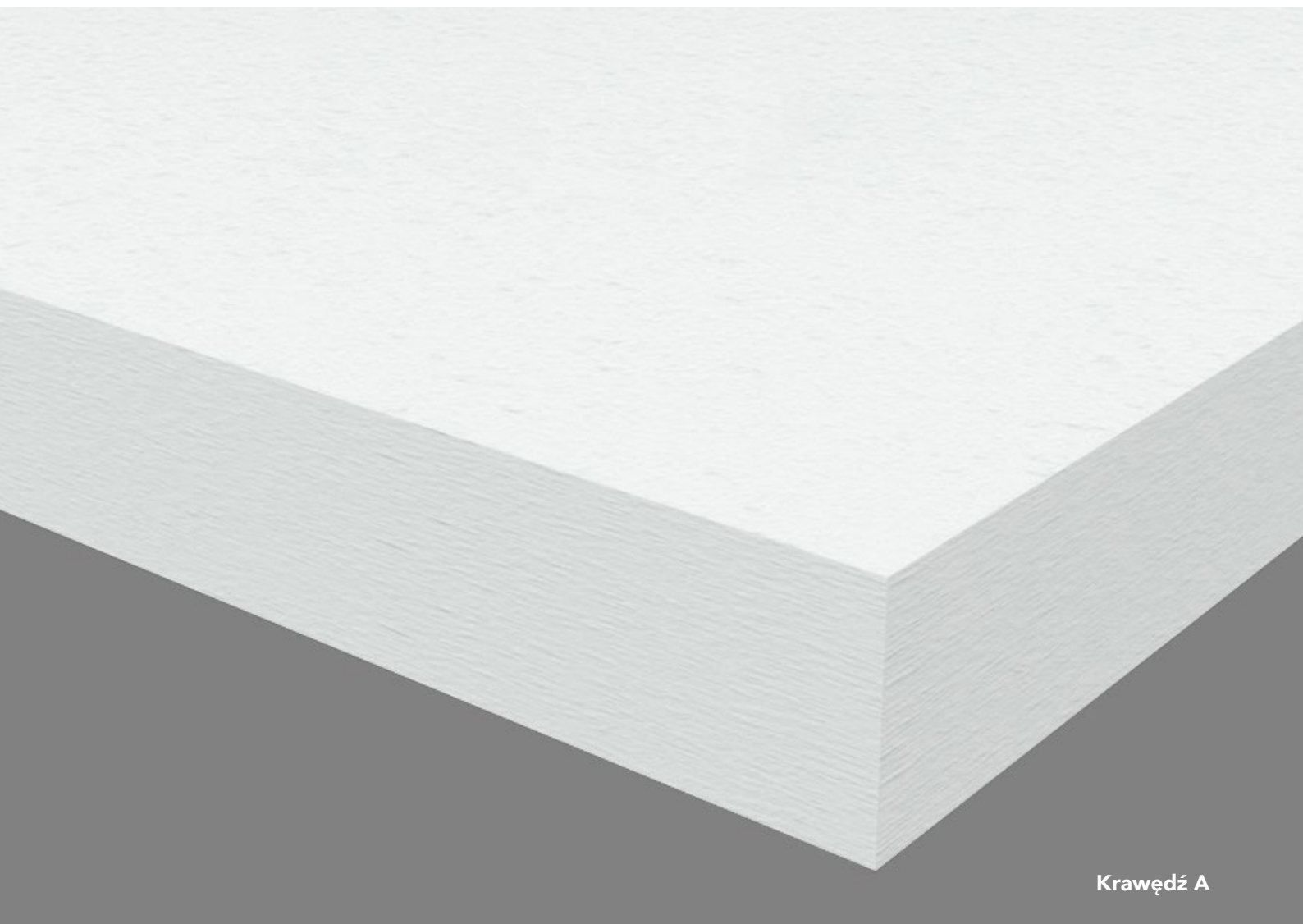

Krawędź A

## System wysp bezramowych

- Idealne rozwiązanie do pomieszczeń, w których montaż tradycyjnych sufitów podwieszanych nie jest pożądany ze względów technicznych lub estetycznych
- Idealne rozwiązanie do poprawy akustyki pomieszczeń
- Dostępny w różnych kształtach i kolorach
- Szybki i łatwy w montażu

**Sounds Beautiful**

## Opis

**Rockfon System Eclipse Island** to bezramowe rozwiązanie akustyczne, dostępne z płytami o różnych kształtach, jak również w trzech różnych wersjach konstrukcyjnych. Płyty o każdym kształcie, w każdej wersji charakteryzują się minimalistyczną, prostą, pomalowaną krawędzią A. Zewnętrzną powłokę Rockfon Eclipse stanowi gładka, głęboko matowa super biała, pomalowana włóknina o właściwościach antystatycznych, wydłużających żywotność produktu. Jeśli chcesz dodać koloru do swojego projektu, możesz również wybrać Rockfon Eclipse Colour, który jest dostępny w wielu predefiniowanych\* kolorach lub Rockfon Eclipse Customised, który jest naszą niestandardową ofertą kolorów na życzenie. Zewnętrzna powłoka tylnej strony płyty stanowi biały akustyczny welon.

Wyspy Rockfon Eclipse można montować pod istniejącym stropem, konstrukcją T24 sufitu podwieszanego lub sufitem z płyt kartonowo-gipsowych. Zastosowanie specjalnie opracowanych akcesoriów pozwala na montaż bezpośredni do stropu. Wyspy Rockfon Eclipse o kształcie prostokąta o wymiarach 2360 x 1160 posiadają dwa specjalne, pomalowane na biało profile aluminiowe wbudowane w tylną część wyspy, zapewniające wymaganą sztywność.

Ten system akustyczny jest idealny do pomieszczeń i budynków, w których zastosowanie tradycyjnych sufitów podwieszanych jest niepożądane z przyczyn technicznych (np. gdzie projekt przewiduje efekt masy termicznej) lub estetycznych. Jest skutecznym rozwiązaniem akustycznym, nadającym pomieszczeniu niepowtarzalną estetykę.

### Ograniczenia

Ze względu na ryzyko korozji elementów do podwieszania, Rockfon System Eclipse Island nie powinien być stosowany na basenach oraz na zewnątrz budynków. Nie zaleca się także jego stosowania w miejscach, w których byłyby narażone na działanie wiatru lub przeciągu.

Rockfon nie zaleca montowania płyt Eclipse na styk. Należy pozostawić zawsze co najmniej 4mm szczelinę pomiędzy sąsiednimi płytami.

\* Zapoznaj się z naszą kartą techniczną Rockfon Eclipse Color, aby zobaczyć dostępne kolory.

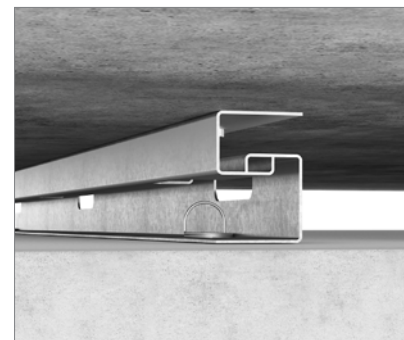

Do montażu bezpośredniego wysp Rockfon Eclipse służy zestaw Rockfon Eclipse Direct Solution Suspension Kit.



Spirala kotwiąca Rockfon jest dostarczana w zestawie do podwieszania wysp Rockfon Eclipse.





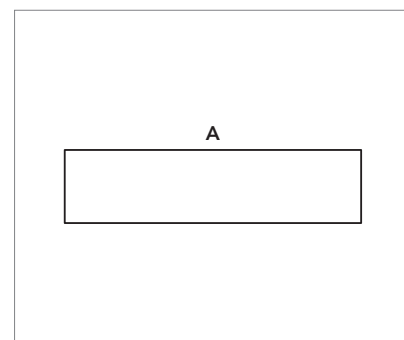



Rockfon oferuje dwa zestawy do podwieszania z regulowaną linką stalową o długości 1500 mm oraz z hakiem mocującym z zabezpieczeniem.  
1. Rozwiązanie Classic  
2. Rozwiązanie Design



Minimalistyczna, pomalowana, prosta krawędź A.

## Elementy systemu

Wyspy Rockfon Eclipse są dostępne w różnych kształtach:

Rockfon Eclipse			
Kształty	Wymiary modułowe (mm)	Masa jednostkowa (kg/szt.)	MWK / MWK-D* (mm)
 Kwadrat	1160 x 1160 x 40***	9,0	55 190
 Prostokąt	1760 x 1160 x 40 2360 x 1160 x 40**	13,0 17,0	190 190
 Koło	800 x 800 x 40 1160 x 1160 x 40***	3,0 7,0	190 190
 Trójkąt	1160 x 1005 x 40	4,0	190
 Sześciokąt	1160 x 1006 x 40	6,0	190
 Owal	1760 x 1160 x 40	10,0	190
 Dowolny	1760 x 1160 x 40	9,0	190

MWK = Minimalna wysokość konstrukcyjna.

\* Wliczona grubość płyty.

MWK-D = Minimalna wysokość konstrukcyjna umożliwiającą demontaż płyty. Płyty Rockfon Eclipse o kształcie Kwadratu i Prostokąta w kolorze na życzenie są dostępne tylko z krawędzią Be.

\*\*Płyty o wymiarach 2360 x 1160 x 40 są dostępne w kolorze na życzenie tylko po jednej, widocznej stronie płyty. Prosimy o kontakt z Rockfon w celu uzyskania informacji na temat specjalnych kształtów, czasów realizacji i minimalnych ilości.

\*\*\* Dostępne jako Eclipse Colour.

Do podwieszenia wysp Rockfon Eclipse służy zestaw zawiesi składających się z linki metalowej o długości 1500 mm i haka mocującego oraz spirali kotwiącej.

Zawiesia oferujemy w wersji Classic oraz Design.

Zawiesia Rockfon Eclipse – Classic	
Liczba sztuk w kartonie (ze spiralami kotwiącymi)	Masa jednostkowa (kg/karton)
4 zestawy po 4 szt.	0,91
4 zestawy po 6 szt.	1,40

Zawiesia Rockfon Eclipse Classic można mocować do stropu za pomocą kotw, kołków rozporowych, czy wkrętów właściwych dla materiału, z jakiego wykonano strop (np. beton, drewno).

Zawiesia Rockfon Eclipse – Design	
Liczba sztuk w kartonie (ze spiralami kotwiącymi)	Masa jednostkowa (kg/karton)
2 zestawy po 4 szt.	0,44
2 zestawy po 6 szt.	0,80
2 zestawy po 4 szt. (w tym 2 x 6 spiral kotwiących)*	0,50

\* Odpowiedni sposób pakowania wysp Rockfon Eclipse o kształcie prostokąta 2360 x 1160 mm w przypadku montażu bez dodatkowego obciążenia.

Zawiesie Design Rockfon Eclipse zawiera specjalną cylindryczną nakrętkę zapewniającą bardziej estetyczne niż Classic wykończenie. Do jego mocowania można zastosować standardową kotwę z króćcem M6, właściwą dla materiału, z jakiego wykonany jest strop.

**Integralność wysp Rockfon System Eclipse Island objęta jest gwarancją wyłącznie wtedy, gdy do montażu użyto spiral kotwiących Rockfon.**

### Wyspa - Krawędź A



#### Akcesoria

1. Uchwyt montażu bezpośredniego ze spiralą kotwiącą



2. Spirala kotwiąca



3. Zawiesie Classic



4. Zawiesie Design



5. Zestaw profili do montażu bezpośredniego



## Właściwości



### Dopuszczalne obciążenie konstrukcji

Maksymalne obciążenie spirali kotwiącej wynosi 5 kG. Zalecenia dotyczące wycięć, integracji systemów oświetlenia itp. zawiera część: Łączenie z instalacjami.



### Odporność na korozję

Ze względu na ryzyko korozji elementów do podwieszania, Rockfon System Eclipse Island nie powinien być stosowany na basenach oraz na zewnątrz budynków.

## Rekomendowane wyspy do zastosowania w systemie

W systemie Rockfon System Eclipse Island mogą być zastosowane zarówno płyty Rockfon Eclipse, jak i Rockfon Eclipse Colour.

## Montaż

Montując każdy z kształtów płyt systemu Rockfon System Eclipse, stosuj szablon pokazany poniżej:

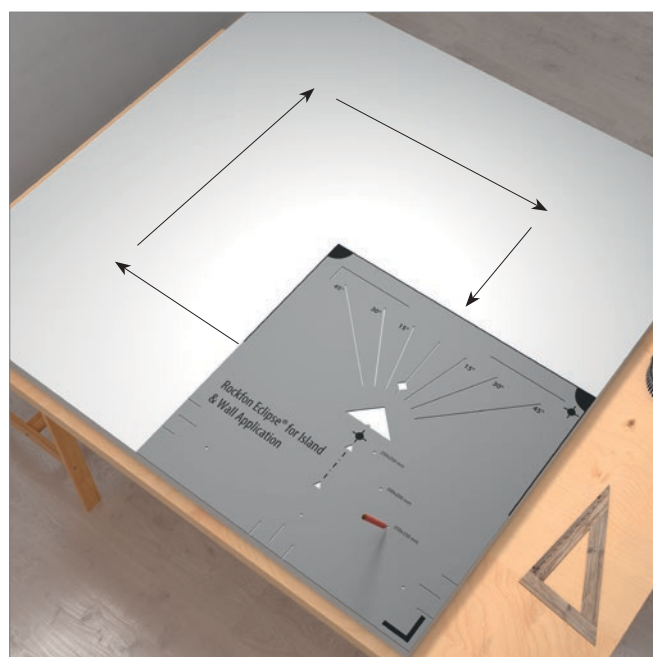
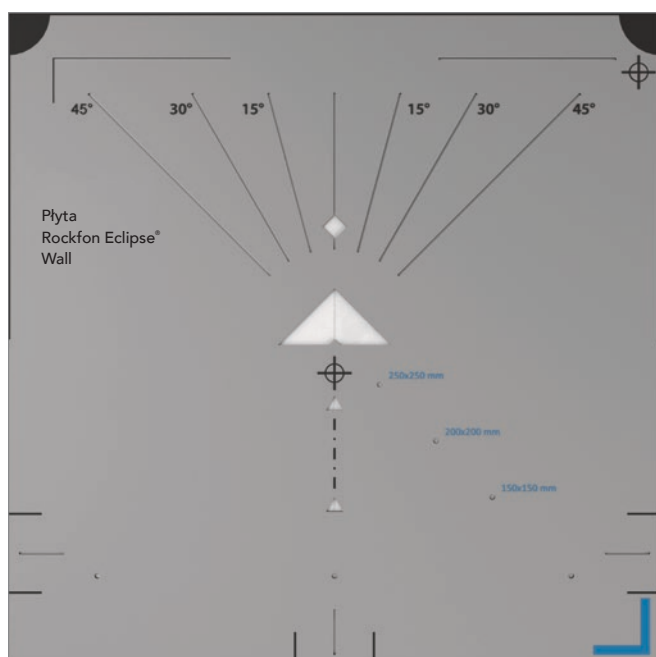

Szablon.

Czarny nadruk jest dla płyt Rockfon Eclipse Wall.  
Niebieski nadruk jest dla płyt Rockfon Eclipse Island.

## Montaż

Kartony powinny być przenoszone ostrożnie, przez dwie osoby. Należy je przechowywać na płaskiej powierzchni, w pozycji poziomej. Do każdego kartonu dołączono parę rękawic, których należy używać przy przenoszeniu wysp Rockfon Eclipse.

W celu zoptymalizowania środowiska pracy zalecamy, aby wykonawcy zawsze przestrzegali powszechnych praktyk pracy oraz wskazanych na opakowaniu instrukcji montażu.

Aby ograniczyć ryzyko uszkodzeń oraz przyspieszyć i ułatwić montaż, wyspy Rockfon Eclipse powinny być przenoszone przez dwie osoby.

### Mocowanie spiral kotwiących do wyspy

**Rockfon Eclipse Kwadrat 1160 x 1160 mm i**

**Rockfon Eclipse Prostokąt 1760 x 1160 mm**

Spirale kotwiące należy przykręcać pionowo do tylnej strony wyspy; minimalna odległość od krawędzi wynosi 150 mm.

Minimalna odległość pomiędzy spiralami kotwiącymi to 600 mm.

Maksymalne obciążenie spirali kotwiącej wynosi 5 kG. Do montażu wyspy o wymiarach 1160 x 1160 mm potrzeba czterech spiral kotwiących. Wyspy o wymiarach 1760 x 1160 mm wymagają sześciu równomiernie rozłożonych punktów zawieszenia.

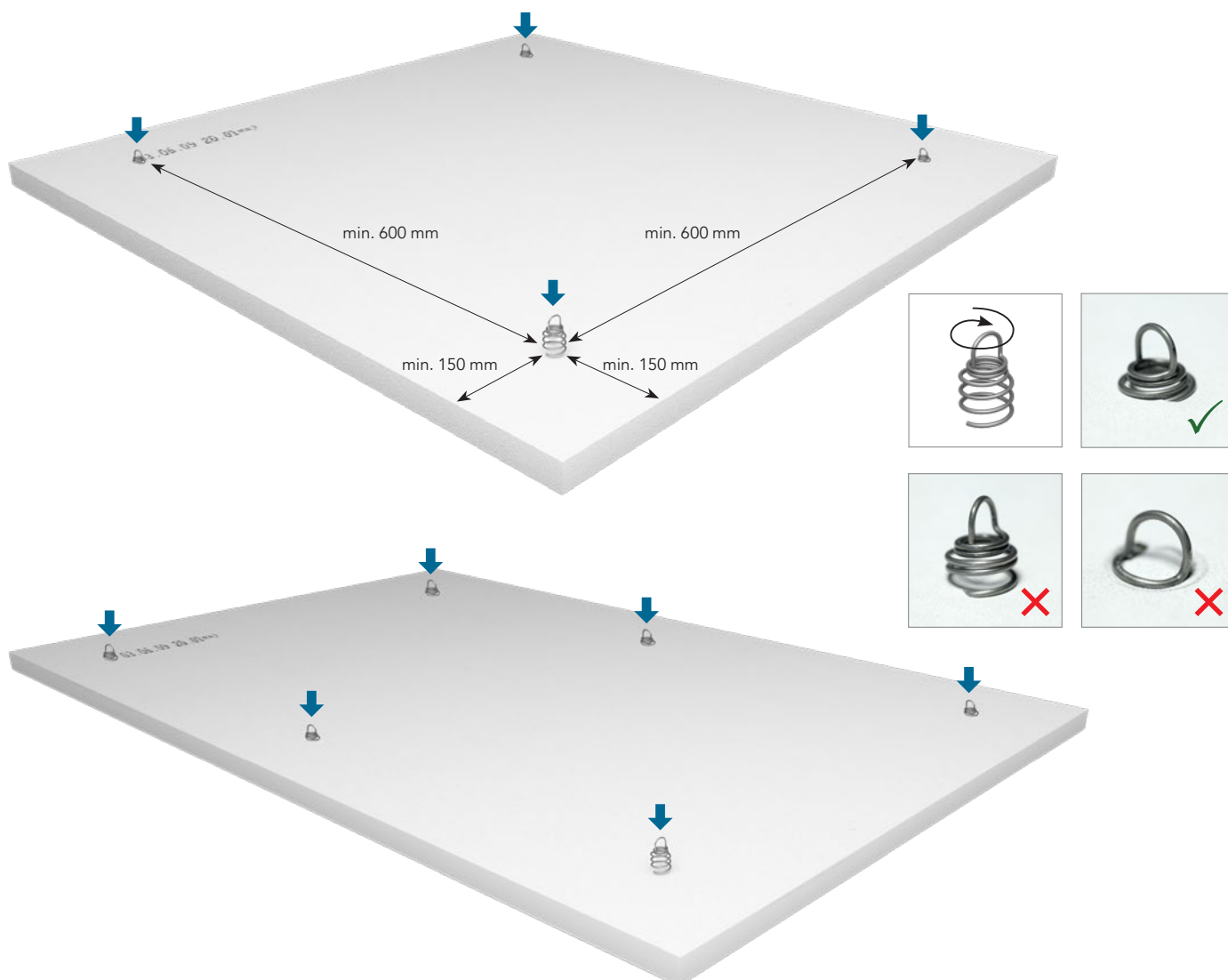

### Rockfon Eclipse Prostokąt 2360 x 1160 mm

Wyspa Rockfon Eclipse Prostokąt o wymiarach 2360 x 1160 mm wzmocniona jest z tylnej strony dwoma profilami aluminiowymi. W obu profilach mamy do dyspozycji pięć otworów do wkręcenia spiral kotwiących. Rozmieszczenie spiral kotwiących zależy od metody montażu (opisanej poniżej), ale ze względów bezpieczeństwa w każdej sytuacji należy zamontować co najmniej sześć spiral kotwiących (2 x 3).

**Uwaga:** Zalecany jest montaż wysp Rockfon Eclipse Prostokąt 2360 x 1160 w poziomie. Aby zapewnić równomierne obciążenie wszystkich punktów zawieszenia, wskazane jest użycie stołu montażowego.

Montując wyspy Rockfon Eclipse Prostokąt 2360 x 1160 mm należy włożyć co najmniej 6 kotew spiralnych w panel Eclipse przez otwory profili wzmacniających z tyłu wysp (tj. po 3 z każdej strony), jak pokazano poniżej.

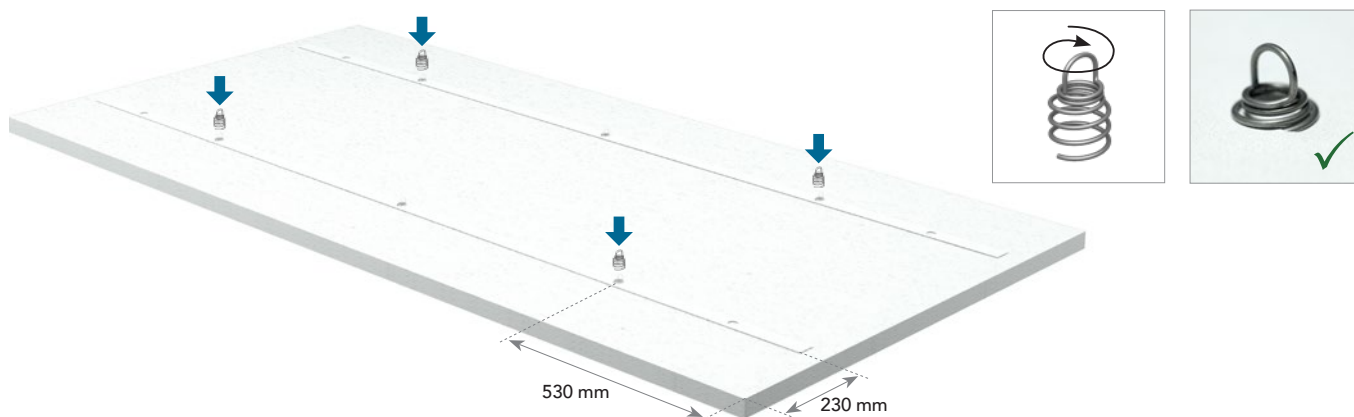

W każdym z dwóch profili wzmacniających mamy do dyspozycji pięć otworów. Trzy z nich w każdym należy wykorzystać do wkręcenia spiral kotwiących. Użycie tych otworów oraz ilość zestawów zawiesi do podwieszenia wyspy zależy od tego, czy będzie ona obciążona:

W przypadku, gdy wyspa nie będzie dodatkowo obciążona, wykorzystujemy trzy centralne otwory.

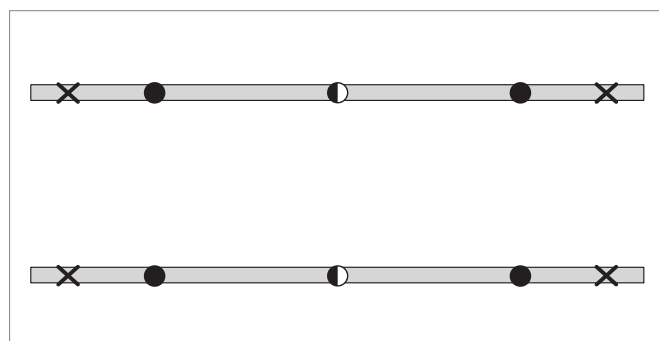

6 spiral kotwiących, 4 zawiesia należy użyć do podwieszenia.

W przypadku, gdy wyspa będzie dodatkowo obciążona (maks. 5 kg), wykorzystujemy otwór centralny i skrajne.

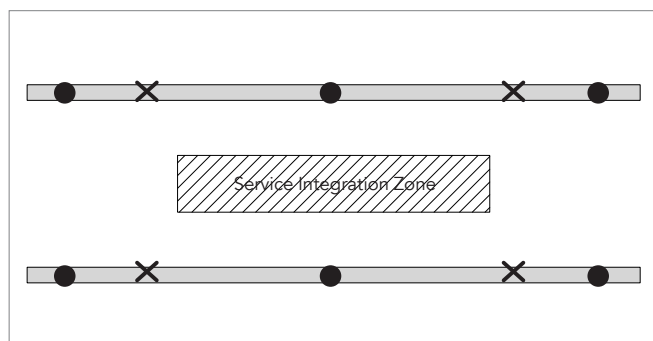

6 spiral kotwiących, 6 zawiesi należy użyć do podwieszenia.

- Spitala kotwiąca i zawiesie
- ◐ Spitala kotwiąca - tylko
- ✗ Otwór niewykorzystany

### Kształty wysp Rockfon Eclipse

Spirale kotwiące należy rozmieścić symetrycznie (jak pokazano poniżej) w odległości co najmniej 100 – 150 mm od krawędzi w zależności od kształtu, wielkości płyty.

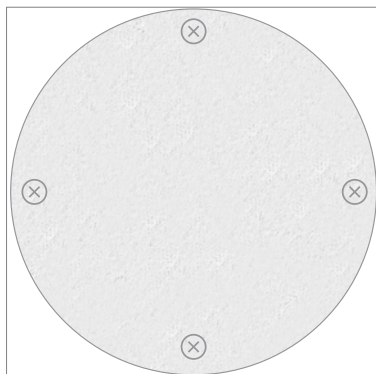

Dla Eclipse Circle 800 mm  
wystarczą trzy zawiesia.

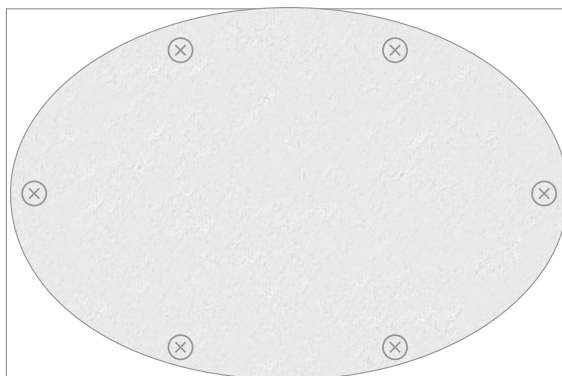
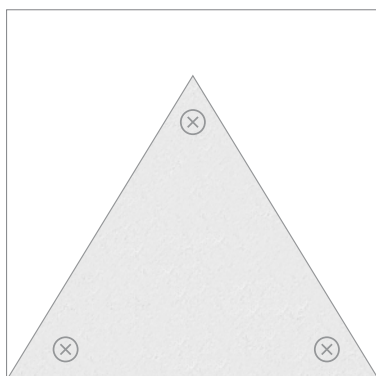
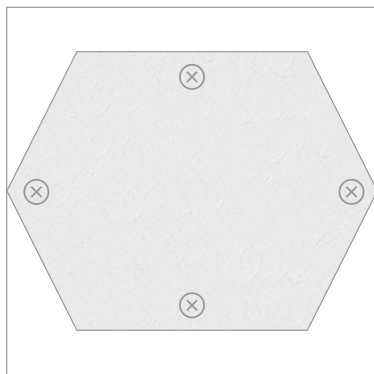



### Połączenie wysp Rockfon System Eclipse Island z konstrukcją, np. stropem

Należy upewnić się, że konstrukcja, do której podwieszane są wyspy, zwykle strop, jest solidna, a jej dopuszczalne obciążenie wynosi co najmniej 25 kG. Przymocować jeden koniec linki do konstrukcji (specjalna końcówka, kołek rozporowy/kotwa), a drugi połączyć z hakiem. Tak samo postąpić z pozostałymi linkami. Podnieść wyspę

na żądaną wysokość, połączyć haki z wcześniej wkręconymi w wyspę spiralami kotwiącymi, wyregulować długość linek (na haku) tak, aby wszystkie były równo napięte. Połączenie hak-linka jest samoblokujące, zapewnia pełne bezpieczeństwo.

Maksymalne obciążenie linki wynosi 5 kG, a minimalna wysokość konstrukcyjna (MWK), czyli odległość od widocznej powierzchni wyspy do konstrukcji, np. stropu wynosi 190 mm.

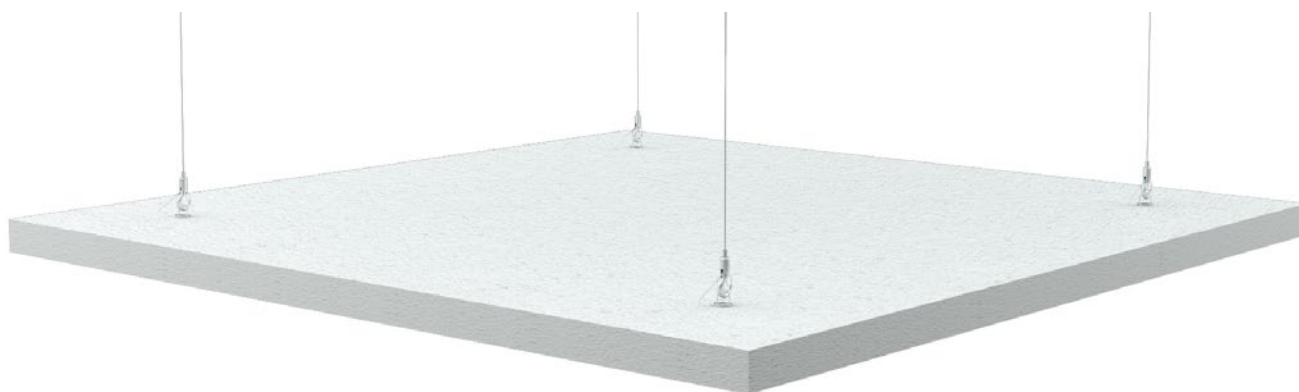



### Poziomowanie

Wypoziomować wyspę przy użyciu poziomnicy. Należy się upewnić, że wyspa zamocowana jest we wszystkich punktach, tak aby jej ciężar był równomiernie rozłożony. Wyspa Rockfon Eclipse może być zamontowana pod maksymalnym kątem 45°.

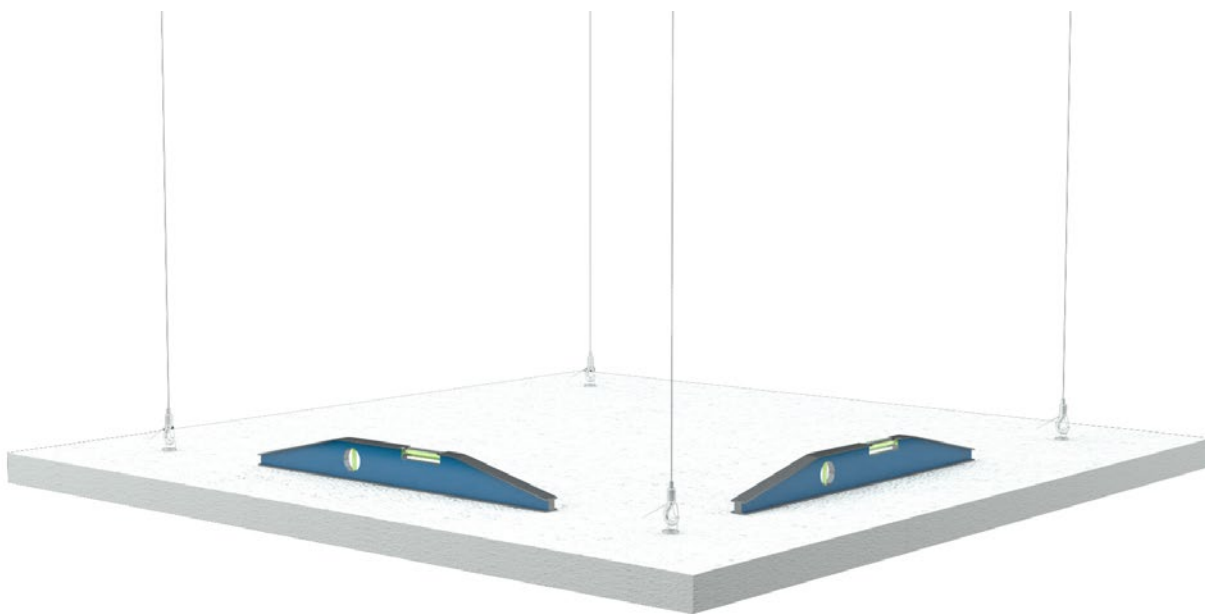

### Montaż Rockfon System Eclipse Island pod sufitem podwieszanym

Możliwe jest zamontowanie Rockfon System Eclipse Island do już istniejącej konstrukcji T24 (zob. ilustracja nr 1) przy użyciu standardowych elementów mocujących, np. klipsu M6 (zob. ilustracja nr 2) dostępnych u dystrybutorów. Skonsultować się z dostawcą konstrukcji, aby sprawdzić, czy może ona utrzymać Rockfon System

Eclipse Island. Należy także upewnić się, że element mocujący wytrzyma obciążenie wynoszące 5 kG.

Możliwe jest także zamontowanie Rockfon System Eclipse Island poniżej sufitu podwieszanego w taki sposób, aby linki zawiesi przechodziły przez płyty sufitu, a same zawieszki mocowane były do stropu (np. betonowego), jak pokazano na ilustracji nr 3.

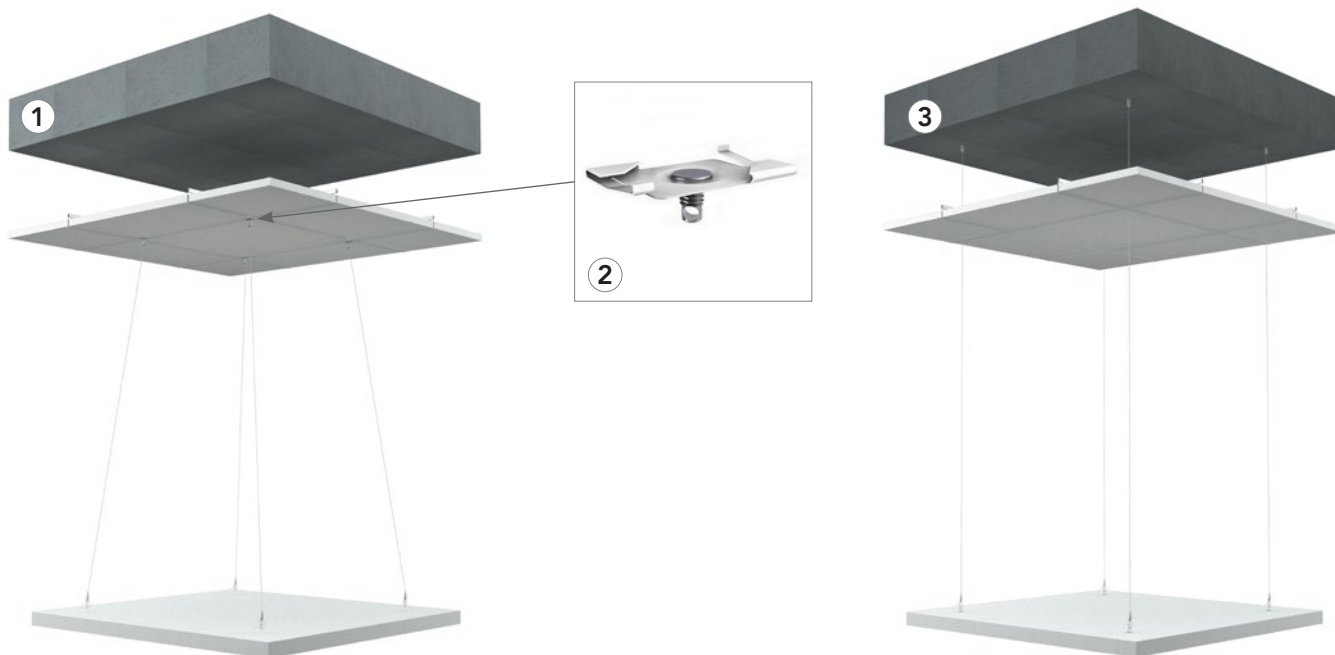

### Montaż Rockfon System Eclipse Island pod sufitem z płyt gipsowo-kartonowych

**Przy użyciu płytki:** Skontaktować się z dostawcą płytki, aby sprawdzić, czy może ona przenosić ciężar 5 kG.

Wywiercić otwór w płycie gipsowo-kartonowej. Sprawdzić, czy jej grubość i sposób mocowania pozwala na zastosowanie podanego obciążenia. Wsunąć linkę zestawu do podwieszania w otwór płytki. Wsunąć płytkę przez otwór i ułożyć płasko na górnej powierzchni płyty gipsowo-kartonowej. Na wolny koniec linki założyć hak.



### Użycie kołków do płyt gipsowo-kartonowych:

Skontaktować się z dostawcą kołków, aby sprawdzić, czy wkręcony w płytę gipsowo-kartonową udźwignie ciężar 5 kG. Wkręcić kołek z końcówką gwintowaną M6 w płytę gipsowo-kartonową.

Nakręcić końcówkę zestawu do podwieszania Rockfon Eclipse na końcówkę M6 kołka.

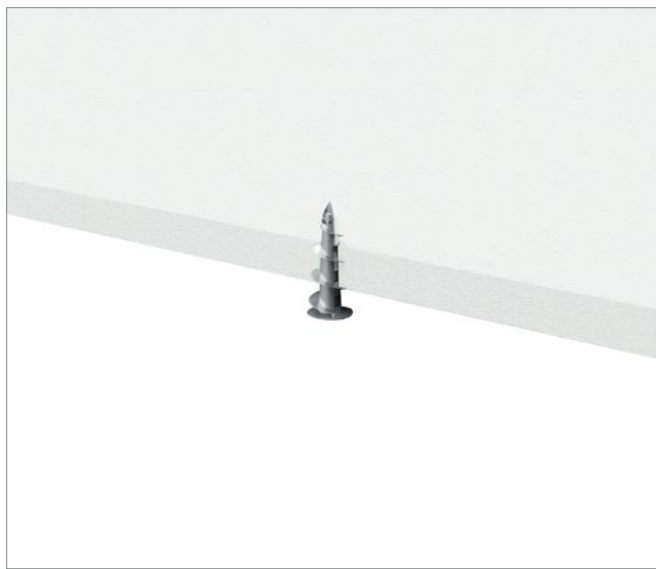

### Użycie kotew sprężystych

- 1) Skontaktować się z dostawcą kotew, aby sprawdzić, czy zamontowane w płytę gipsowo-kartonową mogą udźwignąć ciężar 5 kG. Wywiercić otwór w płycie gipsowo-kartonowej. Wkręcić pręt gwintowany M6 w kotwę. Wsunąć kotwę z prętem w otwór w płycie.
- 2) Po przejściu na drugą stronę płyty kotwa rozpręża się, utrzymując pręt we właściwej pozycji.
- 3) Przykręcić zestaw do podwieszania Rockfon Eclipse do pręta gwintowanego M6.



### Montaż Rockfon System Eclipse Island bezpośrednio do stropu

Bezpośredni montaż wyspy Rockfon Eclipse do stropu umożliwiają zestawy montażowe Rockfon Eclipse Direct Solution Suspension Kit. Odległość między górną powierzchnią wyspy a stropem betonowym wyniesie około 45 mm.

### Montaż

Przed rozpoczęciem montażu należy upewnić się, że sufit ma gładką i równą powierzchnię. Jeśli to konieczne, należy zamontować konstrukcje pośrednią w celu zniwelowania nierówności.

Brak wypoziomowania może spowodować widoczne różnice w odległościach między stropem a wyspą.

Zastosować na końcach profili przykręcanych do podłoża ograniczniki wykonane w dowolny sposób zabezpieczające przed wysunięciem się wyspy z tych profili - zachowanie położenia, bezpieczeństwo.

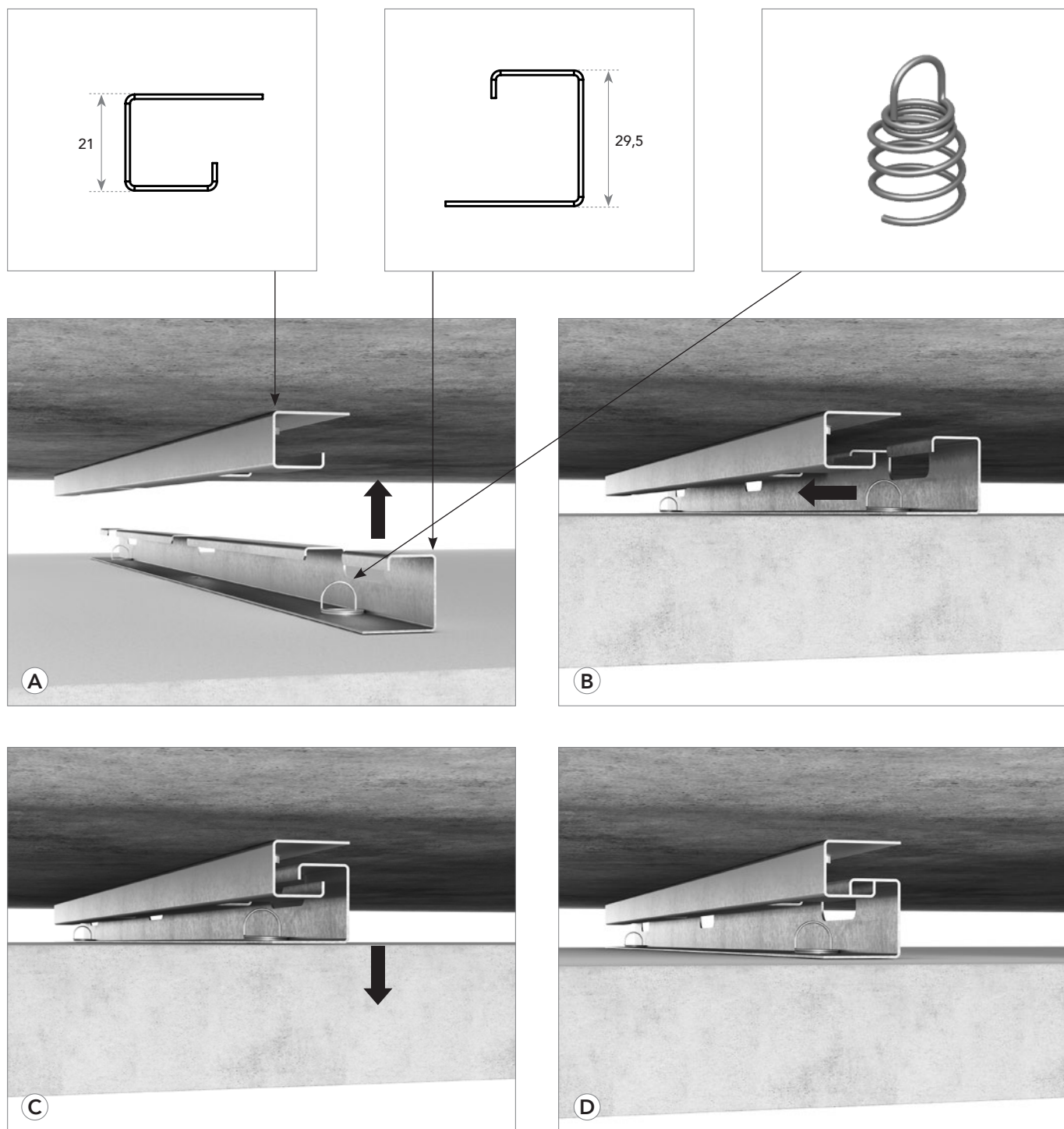

## Rockfon Eclipse Direct Solution Suspension Kit



Dostarczamy trzy zestawy do podwieszenia: jeden do 1160 x 1160 mm Rockfon Eclipse Islands, jeden do 1760 x 1160 mm islands i jeden do 2360 x 1160 islands. Wszystkie składają się z 2 profili mocowanych do stropu i dwóch do mocowania do płyty oraz 4 albo 6 spiral kotwiących.

Zawartość zestawów Rockfon Eclipse Direct Solution Suspension Kits do Rockfon Eclipse	
Wymiary płyty (mm)	Zawartość opakowania
1160 x 1160	4 zestawy: 8 profili do stropu, 8 profili do wyspy, 16 spiral kotwiących
1760 x 1160	4 zestawy: 8 profili do stropu, 8 profili do wyspy, 24 spirale kotwiące
2360 x 1160	2 zestawy: 4 profile do stropu, 4 profile do wyspy, 12 spiral kotwiących

### Schemat montażu

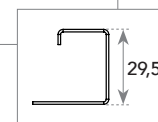
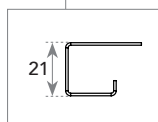
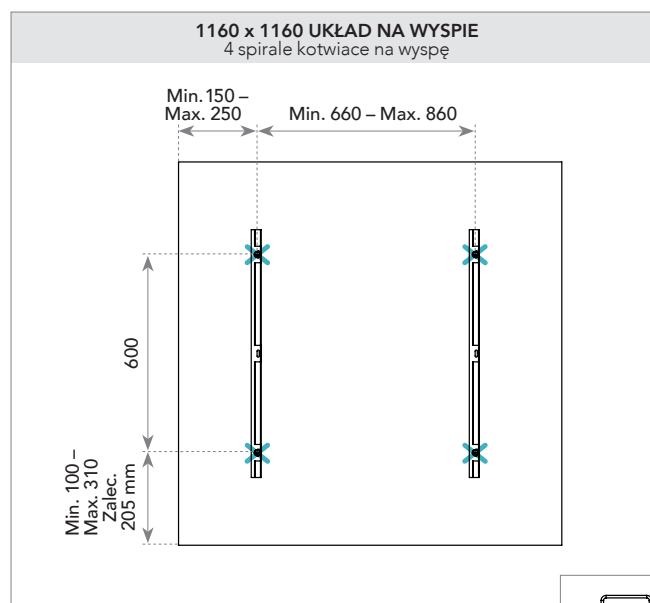
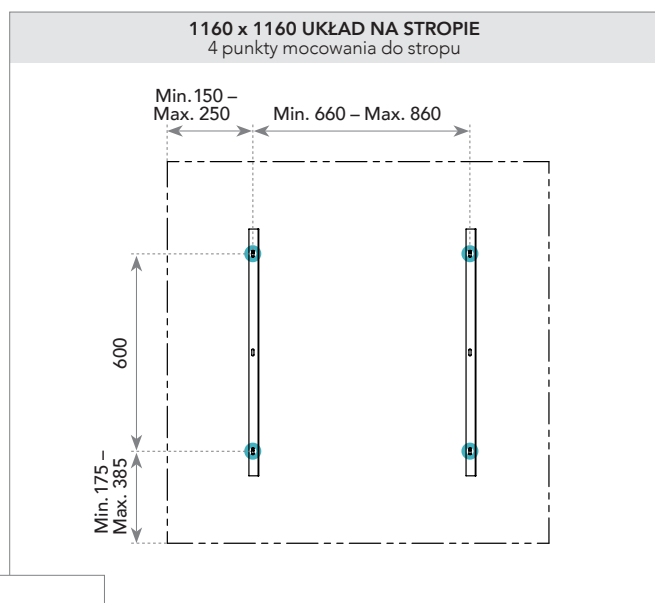
- ✕ Spirale kotwiące
- Punkty zawieszenia



-  Spirale kotwiące
-  Punkty zawieszenia

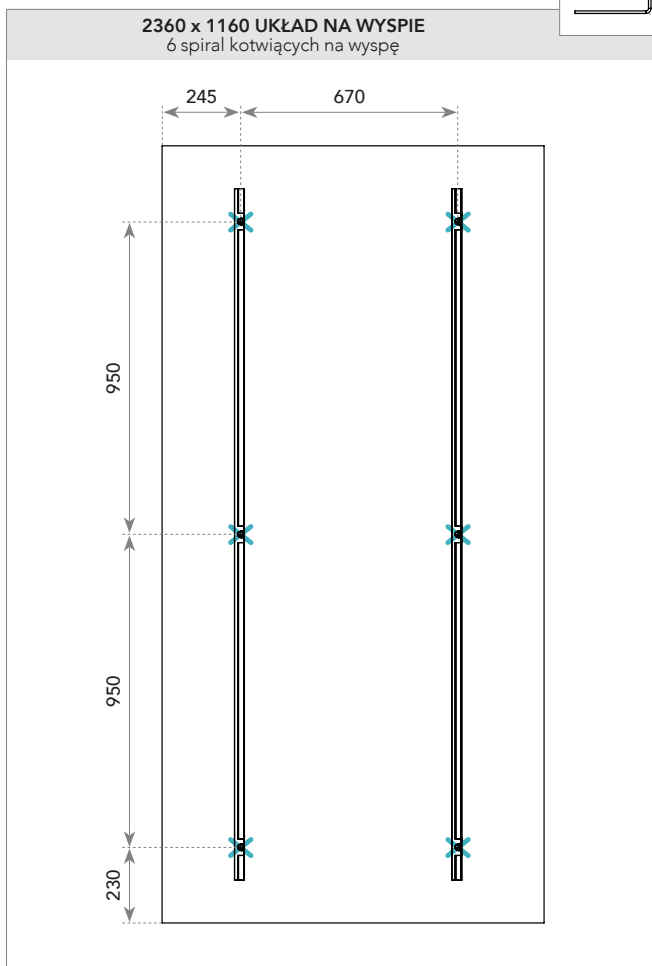
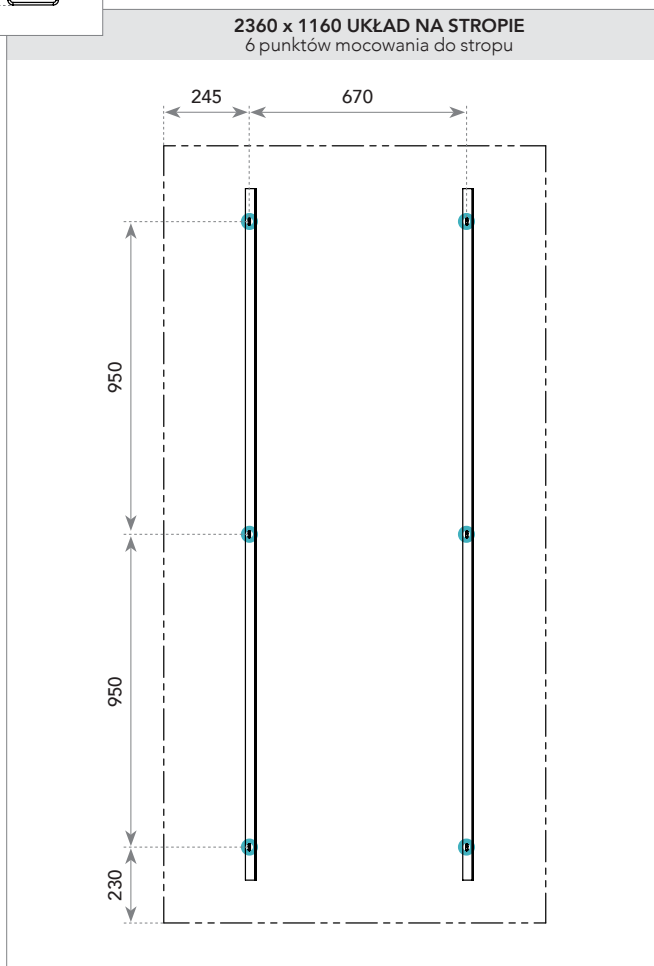
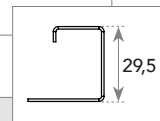
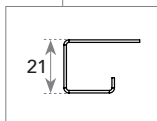
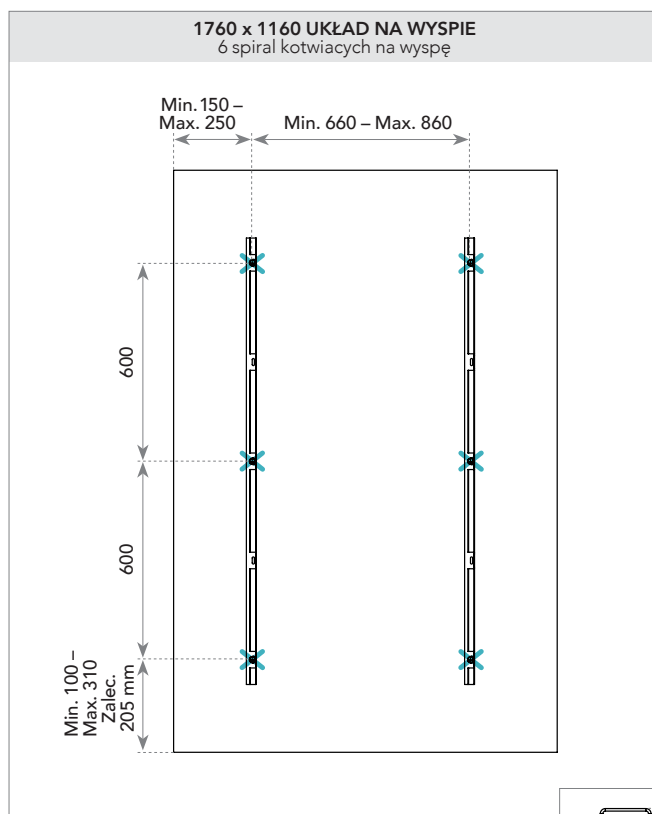
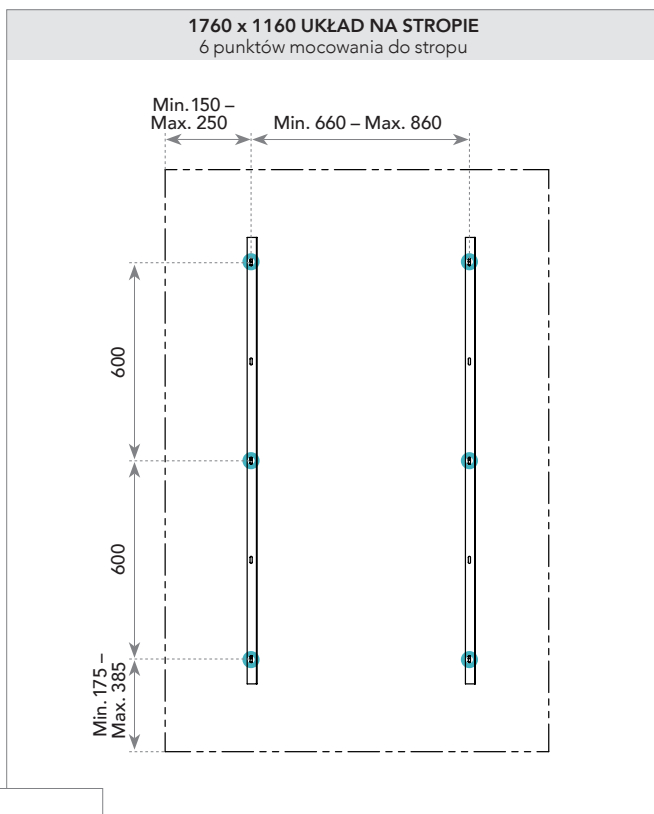

### Montaż Rockfon System Eclipse Island bezpośrednio do stropu betonowego

Bezpośredni montaż wyspy Rockfon Eclipse do stropu betonowego umożliwiają uchwyty montażu bezpośredniego. Odległość pomiędzy górną krawędzią wyspy a stropem betonowym wyniesie około 15 mm. **Montaż bezpośredni nie jest zalecany dla wysp o wymiarach większych niż 1200 x 1200 mm.**

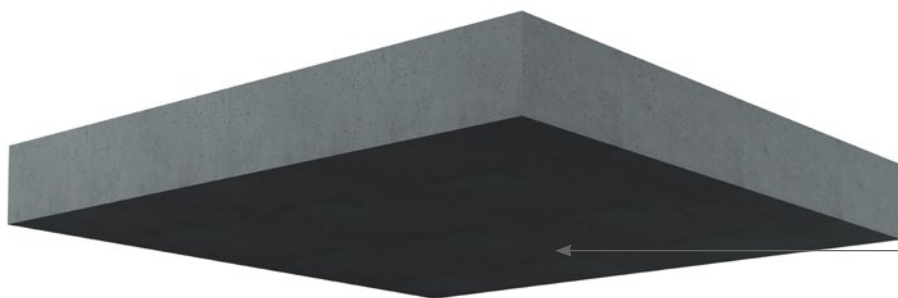

Przykręć uchwyty montażu bezpośredniego do stropu.



Wkręcić spirale kotwiące w wyspę Rockfon Eclipse.

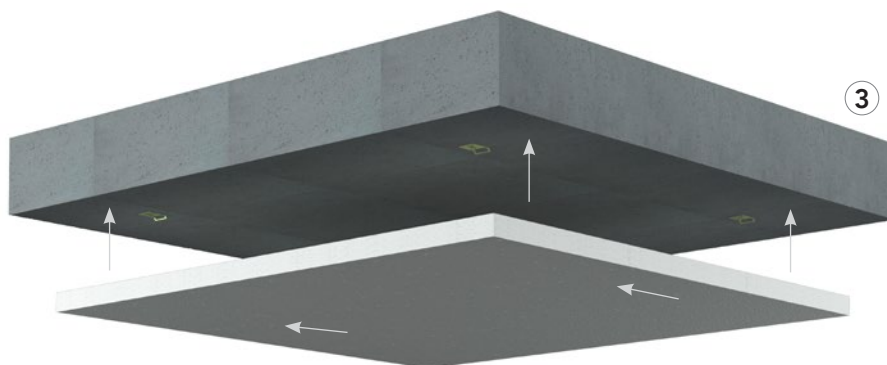

Przyłożyć wyspę do stropu i przesunąć tak, aby końcówki spiral kotwiących weszły w uchwyty montażu bezpośredniego.



## Rockfon Eclipse Island – wycinanie otworów

Rockfon Eclipse Island	Kwadrat 1160 x 160 mm	Prostokąt 1760 x 1160 mm	Prostokąt 2360 x 1160 mm	Koło Ø800 mm	Koło Ø1160 mm	Sześciokąt 1160 mm	Trójkąt 1160 mm	Owal 1760 mm
Min. odległość linii cięcia od krawędzi (mm)	300	300	470 dłuższy bok 350 krótszy bok	200	200	200	200	200
Maks. wielkość otworu (mm)	560 x 560	1160 x 560	1420 x 460	Ø400	Ø760	350 długość krawędzi	468 długość krawędzi	1360/760

### Ogólne informacje dotyczące wycięć

- Wymiary przedstawione na rysunkach określają maksymalne dopuszczalne wycięcia.
- Zaleca się, aby oprawy oświetleniowe lub podobne elementy montować symetrycznie w wyspach. Montaż opraw oświetleniowych lub innych elementów należy przeprowadzić zgodnie z zamieszczonymi powyżej zaleceniami Rockfon.
- Do wykonania otworów należy użyć wyrzynarki lub noża. Należy jednak pamiętać o zabezpieczeniu wysp przed zarysowaniem i zapyleniem, np. za pomocą grubego papieru umieszczonego między wyrzynarką a płytą.
- Dopuszcza się również wycinanie otworów o innych kształtach pod warunkiem, że ich wielkość nie przekracza maksymalnej dopuszczalnej wielkości wycięcia.
- Zamiast jednego dużego wycięcia można także wykonać kilka mniejszych wycięć, jednak ich łączna wielkość nie może przekraczać maksymalnej dopuszczalnej wielkości wycięcia.
- W celu zoptymalizowania środowiska pracy zalecamy, aby wykonawcy zawsze przestrzegali powszechnych praktyk pracy oraz wskazanych na opakowaniu instrukcji montażu.

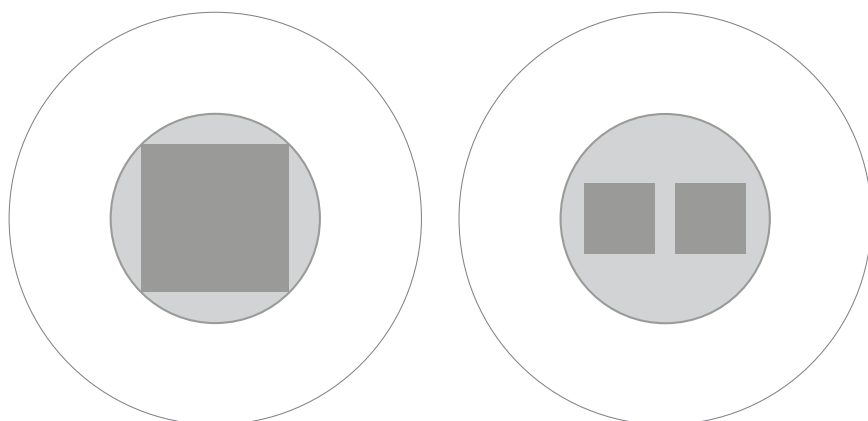

## Integracja elementów instalacji

Płyty Rockfon Eclipse tną się łatwo, dlatego montowanie w nich elementów instalacji nie sprawia problemów. Otwory w płycie można wykonać za pomocą zwykłego noża.

### Oświetlenie

Oprawy oświetleniowe o wadze ponad 0,25 kg muszą być podwieszane do stropu niezależnie. Rockfon System Eclipse Island nie powinien przenosić żadnego dodatkowego obciążenia powyżej 0,25 kg.

Od tej reguły istnieje jeden wyjątek: może zostać zamontowana oprawa oświetleniowa o ciężarze do 5 kg w Rockfon Eclipse Prostokąt o wymiarze 2360 x 1160 mm pod warunkiem podwieszenia jej w sześciu punktach.

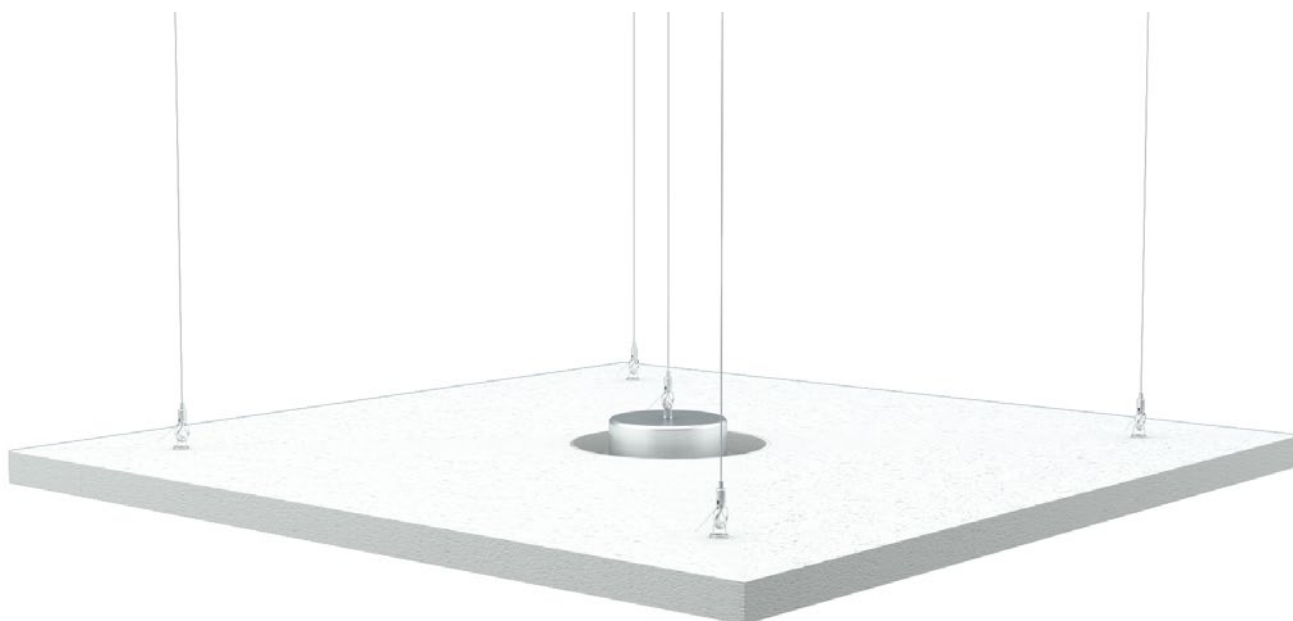

### Rockfon Eclipse Prostokąt 2360 x 1160 mm

W przypadku montażu oprawy oświetleniowej o ciężarze do 5 kG, należy wykorzystać wszystkie sześć punktów zawieszenia (zob. strona 6).

#### A: Oprawa typu downlight (lub podobny element) zintegrowana z użyciem płyty pośredniej

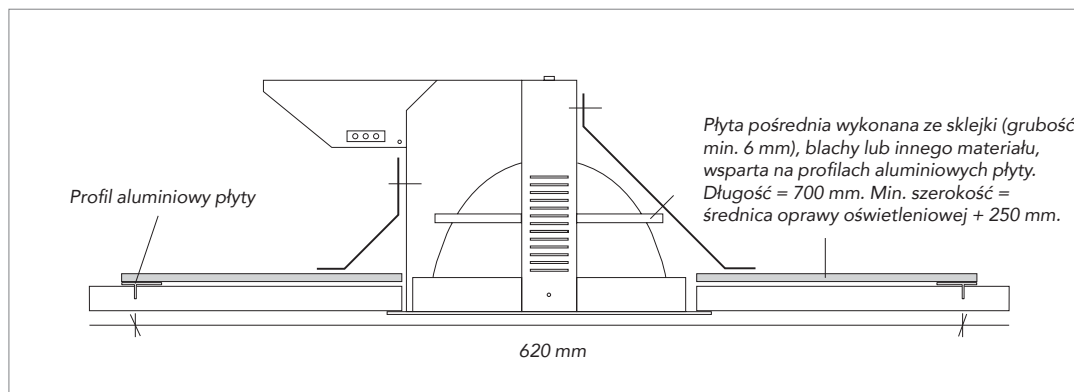

Rozwiązanie to może być stosowane dla elementów oświetlenia (lub innych instalacji) o ciężarze do 5 kG. Wyciąć otwór w płycie Rockfon Eclipse i w płycie pośredniej o wielkości i kształcie wynikających z wielkości i kształtu elementu oświetlenia. Stosując oprawy o ciężarze niesymetrycznie rozłożonym, należy zawsze pamiętać o tym, aby zorientować je optymalnie w stosunku do płyty pośredniej - niezrównoważony ciężar wzdłuż jej osi.

#### B: Oprawa typu downlight (lub podobny element) zintegrowana z użyciem ramion pośrednich

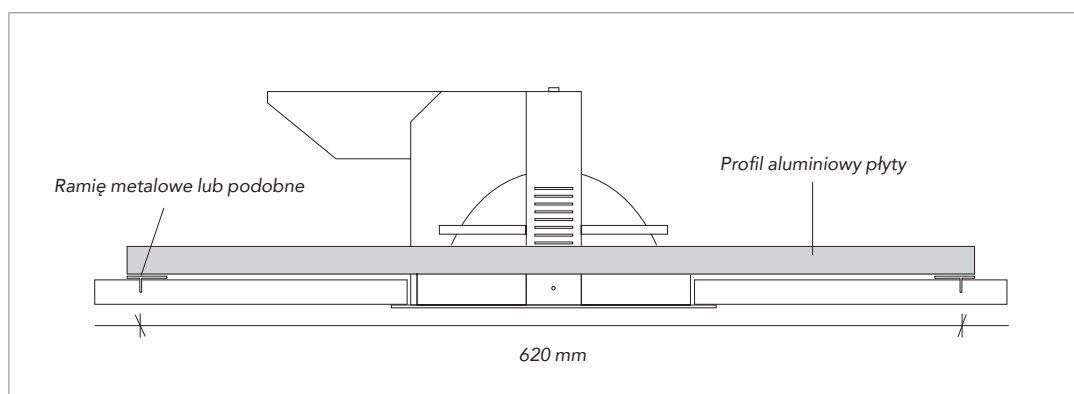

Rozwiązanie to może być stosowane dla elementów oświetlenia (lub innych instalacji) o ciężarze do 5 kG. Oprzeć oprawę oświetleniową na dwóch profilach opartych swoimi końcami na płycie Rockfon Eclipse.

Wyciąć otwór w płycie Rockfon Eclipse o wielkości i kształcie wynikającym z wielkości i kształtu elementu oświetlenia. Stosując oprawy o ciężarze niesymetrycznie rozłożonym, należy zawsze pamiętać o tym, aby zorientować je optymalnie w stosunku do płyty pośredniej - niezrównoważony ciężar wzdłuż ramion pośrednich.

## Rockfon Eclipse® Colour z folią ochronną: wycinanie otworów na oświetlenie

Wiercenie otworu w kierunku przeciwnym do ruchu wskazówek zegara. Wiercenie w kierunku zgodnym zerwie folię ochronną.

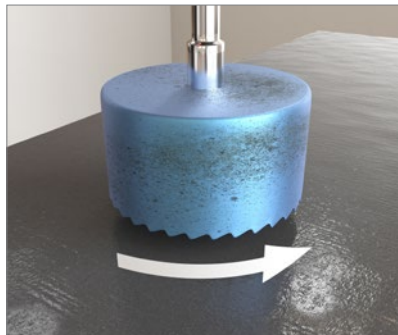

Folia ochronna zabezpiecza delikatną powierzchnię płyty przed zapyleniem.

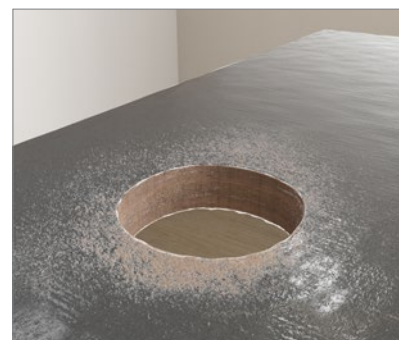
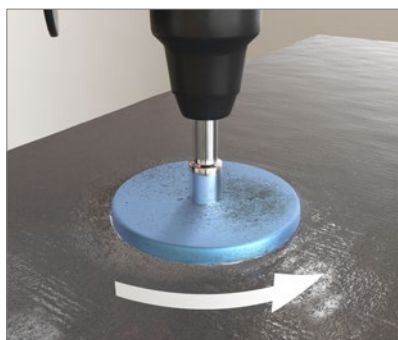

Zamontuj obudowę lampy za pomocą klipsu montażowego, a następnie włóż w nią oprawę typu downlight. Zachowaj folię ochronną podczas montażu.



Otwór można wyciąć ręcznie za pomocą szablonu i noża. Zachowaj folię ochronną podczas montażu.

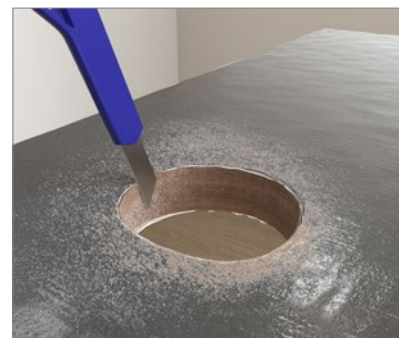
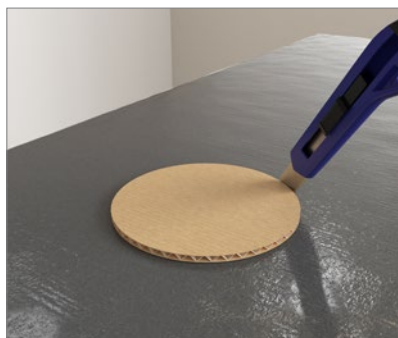

## Szpachla do naprawiania krawędzi Rockfon Eclipse

Szpachla do naprawiania krawędzi powstałych podczas przenoszenia lub montażu.

Szpachla została opracowana, aby umożliwić naprawę wgięć lub małych otworów o średnicy nie większej niż 15 mm lub zarysowań, zadrapań, które mogą powstać w przypadku niewłaściwego obchodzenia się z produktem.

Szpachla pozwala uzyskać identyczną strukturę i kolor jak przy zastosowaniu oryginalnej farby do krawędzi Rockfon Eclipse i Rockfon Contour. Dzięki temu naprawiane miejsca nie różnią się od fabrycznie pomalowanej powierzchni.

Szpachla jest łatwa w zastosowaniu i szybko wysycha.



## Narzędzia

Opracowaliśmy szereg specjalistycznych narzędzi, które dostępne są na stronie [www.rockfon.pl](http://www.rockfon.pl).



Stwórz swój projekt - odwiedź naszą bibliotekę CAD oraz portal BIM.

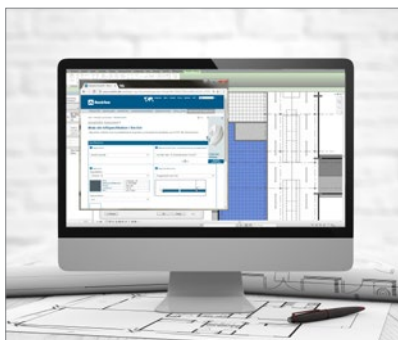

Narzędzie do generowania specyfikacji technicznych produktów dostępne na naszej stronie internetowej.



Bogata baza projektów referencyjnych dostępna na naszej stronie internetowej.

# Sounds Beautiful

03.2024 | Wszystkie podane kody kolorów oparte są na systemie NCS – Naturalnym Systemie Barw<sup>®</sup>, który jest własnością i może być wykorzystywany na licencji NCS Colour AB, Stockholm 2012 lub na systemie P.A.L. Rockfon zastrzega sobie prawo do zmian technicznych i produkcyjnych bez wcześniejszego powiadomienia. Rockfon nie odpowiada za błędy w druku.

